

# WIDEOMONITOR VP-809B / VP-809W

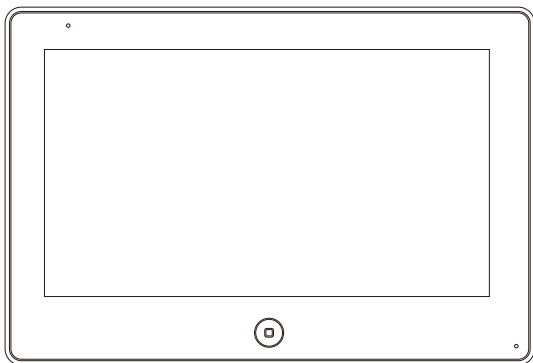

Dziękujemy za wybór naszego produktu.

Firma Zamel nie odpowiada za uszkodzenia oraz wypadki spowodowane niezgodnym z przeznaczeniem użytkowaniem produktu.

Przed przystąpieniem do montażu w celu prawidłowego użytkowania należy zapoznać się dokładnie z instrukcją obsługi.

Zabrania się otwierania oraz wszelkiej nieautoryzowanej ingerencji w urządzenie.

Nie stosowanie się do powyższego skutkuje utratą gwarancji.

## **BEZPIECZEŃSTWO**

- Należy bezwzględnie przestrzegać poniższej instrukcji dla własnego bezpieczeństwa oraz uniknięcia uszkodzenia produktu.
- Nie umieszczać kilku źródeł poboru prądu w jednym gnieździe równocześnie. Może to doprowadzić do przegrzania instalacji lub pożaru.
- Nie łączyć urządzenia z innymi niekompatybilnymi produktami. Może to doprowadzić do zwarcia a w następstwie do uszkodzenia urządzenia.
- Zapobiegać odkształcaniu płyty głównej monitora oraz ekranu. Nie obciążać produktu ciężkimi przedmiotami. Może to doprowadzić do pożaru.
- Nie używać wody ani detergentów do wycierania ekranu ani obudowy wyświetlacza. Może to doprowadzić do uszkodzenia obudowy i ekranu, zwarcia a nawet pożaru. Upewnić się, że materiał używany do wycierania jest miękki, wykonany z bawełny lub mikrofibry. Zapobiegnie to zarysowaniom ekranu monitora. Bezwzględnie nie używać papieru toaletowego ani chusteczek higienicznych.
- Nie instalować produktu w pomieszczeniach zawilgoconych. Istnieje ryzyko zwarcia lub pożaru.
- Nie usuwać wtyczki z gniazdka pociągając energicznie za przewód. Uszkodzając przewód można doprowadzić do zwarcia lub pożaru.
- Nie umieszczać wtyczki w gniazdku mokrymi dłońmi. Może to doprowadzić do porażenia.
- Nie rozbierać, naprawiać lub modyfikować produktu. Może to doprowadzić do porażenia, uszkodzenia urządzenia lub pożaru.
- Nie stosować wyłącznika prądowego. Może to doprowadzić do porażenia prądem.

## **OPIS**

- 7" dotykowy, kolorowy panel LCD
- Instalacja 4 żyłowa
- Intuicyjny interfejs
- Audio oraz wideo rejestrator DVR
- Komunikacja wewnętrzna
- Funkcja rozgłoszeniowa
- Sterowanie otwarciem bramy oraz furtki
- Możliwość podłączenia dwóch kamer CCTV do jednego monitora
- Możliwość podłączenia dwóch paneli zewnętrznych
- Kalendarz
- Zegar z alarmem
- Funkcja ramki elektronicznej
- Odtwarzacz multimedialny
- Możliwość zapisu około 90 zdjęć do wbudowanej pamięci
- Czytnik kart microSD wspierający karty o pojemności max. 32GB

- Manualne zrzuty ekranu oraz nagrania wideo ze stacji bramowej
- Funkcja pozostawiania wiadomości (dyktafon)
- Automatyczne wykonywanie zdjęć ze stacji bramowej po wywołaniu
- Detekcja ruchu oraz automatyczne nagrywanie sekwencji wideo
- Funkcja automatycznej odpowiedzi podczas nieobecności
- Możliwość wywołania obrazu z bramofonu lub z dowolnej kamery CCTV na żądanie użytkownika
- Komunikacja dwustronna audio
- Wysoka rozdzielczość obrazu 800x480
- Urządzenie bez słuchawkowe z czystym głosem
- 10 stopni regulacji głośności rozmowy
- 10 stopni regulacji jasności, kontrastu oraz nasycenia barw
- 10 stopni regulacji głośności melodii
- 13 polifonicznych melodii
- Możliwość wgrania dodatkowych melodii na kartę microSD

## **DANE TECHNICZNE**

- Temperatura pracy -30°C ÷ +60°C
- Zasilanie 110-240V 50-60 Hz DC 14,5V / 0,8A
- Zużycie energii 9 W (Max), 0,7 W (tryb czuwania)
- Wilgotność pracy 0% - 95%
- Maksymalna długość instalacji 100 m
- Wymiary monitora 186x127x15 mm
- Waga 420g

## **STRUKTURA OKABLOWANIA**

- do 50m (4x0,5mm<sup>2</sup>)
- do 75m (4x0,75mm<sup>2</sup>)
- do 100m (4x1,0mm<sup>2</sup>)

## **ZAWARTOŚĆ ZESTAWU**

- 1 x Monitor
- 1 x Instrukcja obsługi
- 1 x Podstawka
- 2 x kołki montażowe
- 2 x wkręt M4x30
- 2x wtyczka 5 pin
- 1 x wtyczka 4 pin
- 1 x wtyczka 4 pin

# SCHEMATY OKABLOWANIA

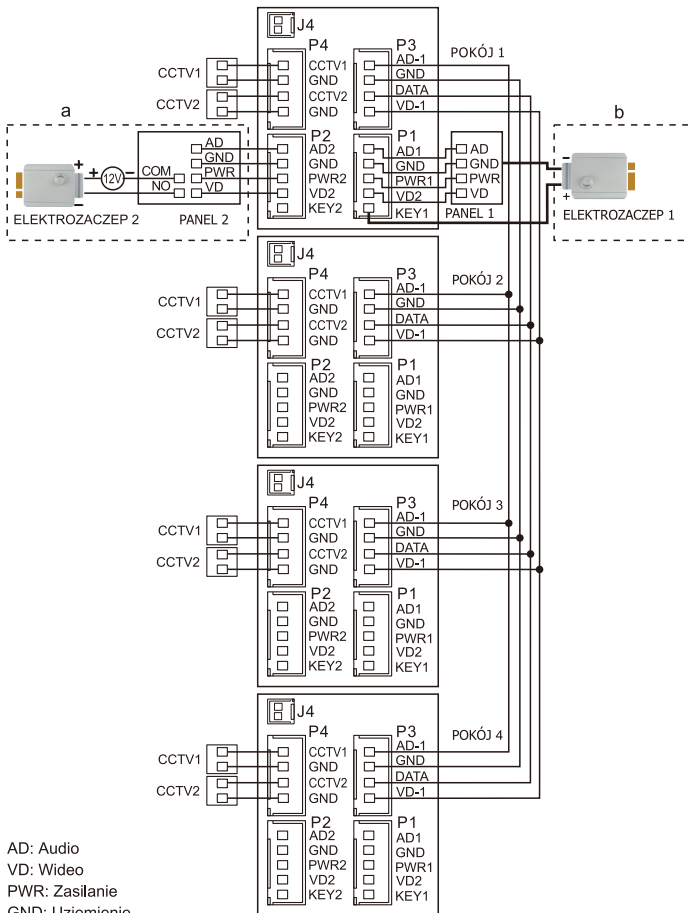

AD: Audio  
 VD: Video  
 PWR: Zasilanie  
 GND: Uziemienie  
 DATA: Komunikacja  
 CCTV: Kamera CCTV  
 KEY1/KEY2: Sterowanie napięciowe

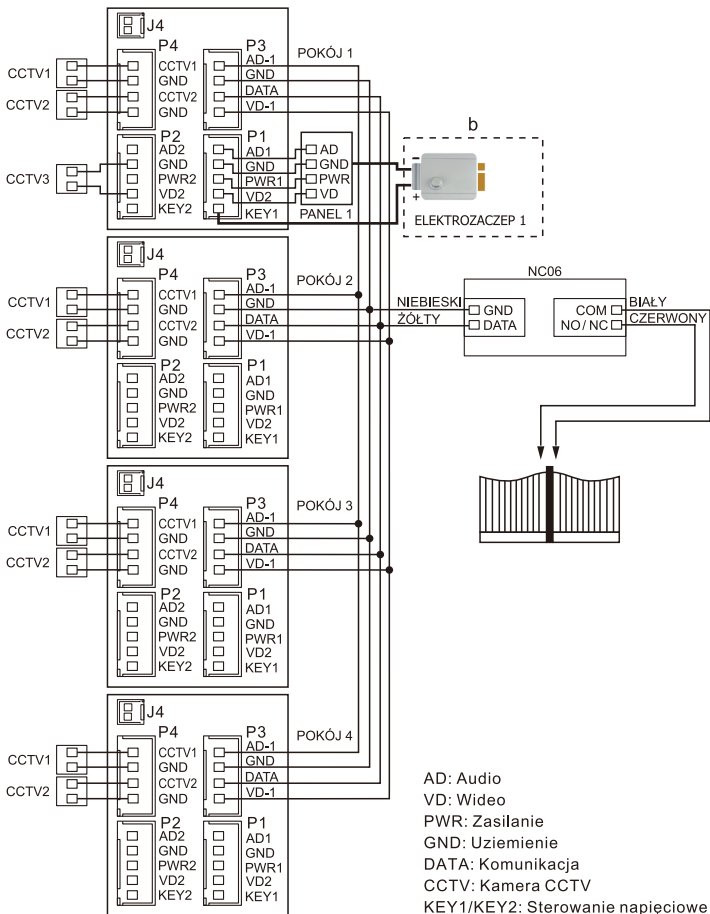

**Uwaga:**

- (a) schemat instalacji panelu zewnętrznego z elektrozaczepem nr 2 + dodatkowe zasilanie zewnętrzne.
- (b) schemat okablowania elektrozaczepu nr 1 zasilaniem z monitora (Styki GND oraz KEY1)
- (c) port J4 dla zasilania zewnętrznego (opcjonalne)
- (d) schemat podłączenia modułu sterującego bramą NC06 (GND i DATA ze złącza P3 do sterownika NC06 oraz COM NO/NC do sterowania bramą)

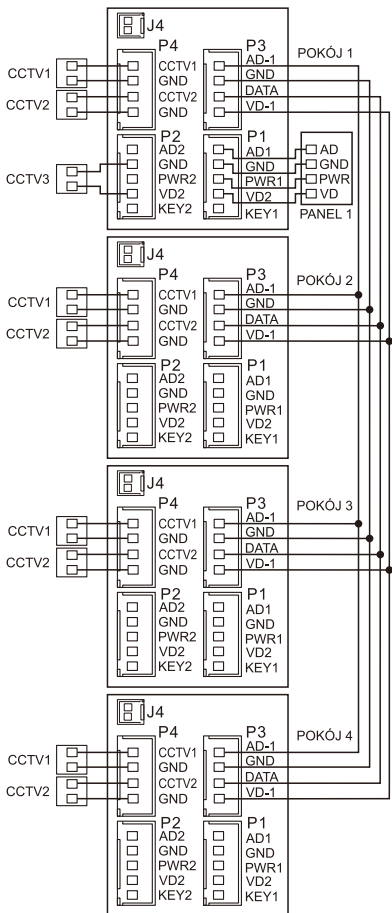

AD: Audio  
 VD: Video  
 PWR: Zasilanie  
 GND: Uziemienie  
 DATA: Komunikacja  
 CCTV: Kamera CCTV  
 KEY1/KEY2: Sterowanie napięciowe

- Każdy dodatkowy monitor może wyświetlać obraz tylko z kamer do niego podłączonych
- Jeżeli kamera CCTV jest podłączona do portu panelu zewnętrznego wówczas wszystkie monitory mogą wyświetlić jej obraz.

## Konfiguracja systemu

Istnieje możliwość zastosowania jednej z konfiguracji systemu zgodnie ze schematami poniżej:

- 2 stacje bramowe + 4 wideo monitory + 2 kamery CCTV do każdego monitora

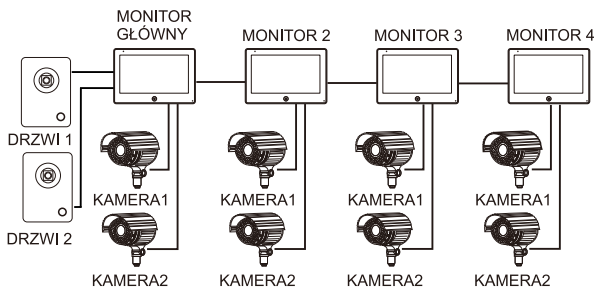

- 1 stacja bramowa + 1 kamera CCTV + 4 wideo monitory + 2 kamery CCTV do każdego monitora

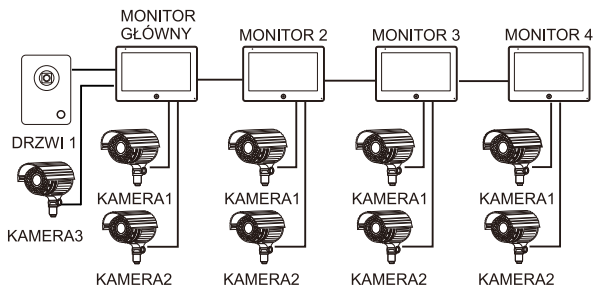

## OPIS

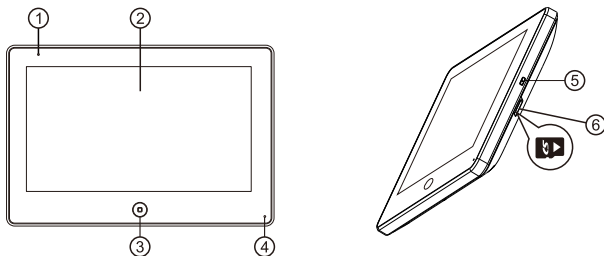

1. Wskaźnik zasilania
2. Panel LCD
3. Przycisk powrót / zakończ połączenie / przejdź do głównego menu
4. Mikrofon
5. Włącz / wyłącz
6. Slot kart microSD (max. 32GB)

## MONTAŻ SYSTEMU

1. Należy zastosować się do schematu okablowania wybranego systemu a następnie upewnić się co do poprawności wykonanych połączeń na przewodach.
2. Ustalić pozycję montażu monitora; - zaleca się montaż na wysokości 1,5 -1,6 metra,
3. Upewnić się co do odłączenia napięcia zasilającego (stan bez napięciowy) przed montażem.
4. Zainstalować ramkę na ścianie.
5. Połączyć przewody pod zaciski, zgodnie z odpowiednim schematem okablowania.
6. Zamontować monitor na ramce.
7. Złączyć napięcie zasilające po ukończeniu montażu.

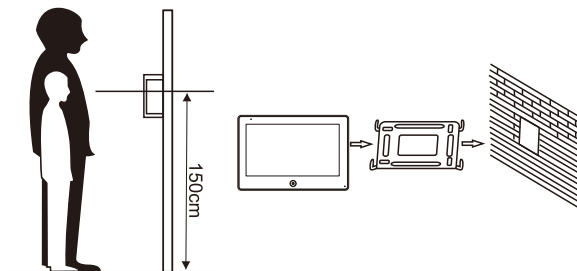



## SPECYFIKACJA OKABLOWANIA

System posiada dwa możliwe rozwiązania otwarcia elektrozaczepek: sygnał otwarcia zamka z panelu rozmównego lub sygnał otwarcia zamka z monitora (ekran przewodu musi być uziemiony). W sytuacji, gdy sygnał otrzymywany jest z panelu rozmównego, specyfikacja okablowania jest następująca:

- Jeśli odległość pomiędzy monitorem a panelem głównym jest mniejsza niż 30 metrów, zastosować przewód YTDYw 4 x 0,5

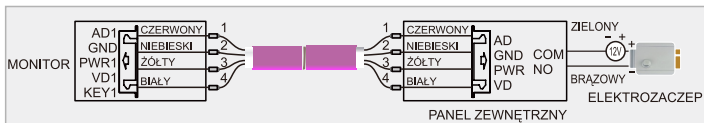

- Jeśli odległość przekracza 30 metrów, należy wybrać przewód YTDYw 4 x 0,5

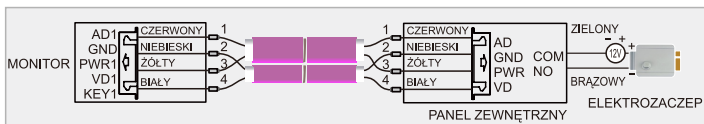

W sytuacji, gdy sygnał otrzymywany jest z monitora wewnętrznego, specyfikacja okablowania jest następująca:

- Jeśli odległość pomiędzy monitorem a panelem głównym jest mniejsza niż 30 metrów, zastosować przewód YTDYw 6 x 0,5

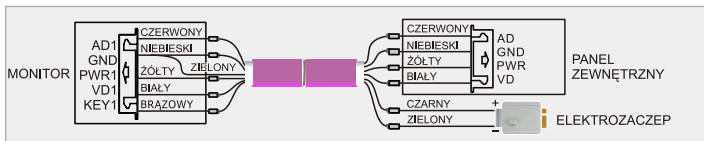



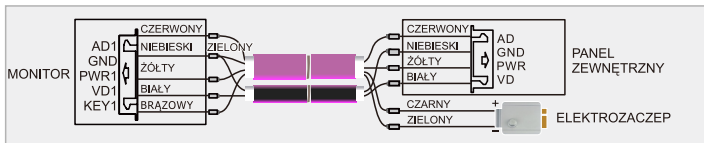





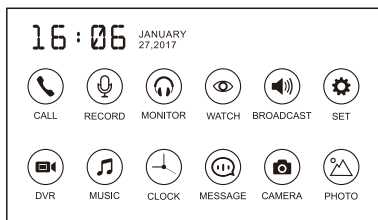









- Jeśli odległość pomiędzy monitorem a panelem głównym przekracza 30 metrów, zastosować kabel YTDYw 6 x 0,8



## PRZEGLĄD MENU

W trybie czuwania naciśnąć przycisk  w celu aktywowania menu poniżej:



Lp.	Ikona	Funkcja	Uwagi
1		Nawiąż połączenie z innymi monitorami / porozmawiaj z gościem	
2		Nagraj wiadomość audio	
3		Funkcja nasłuchiwania	
4		Podgląd panelu zewnętrznego lub kamery CCTV	
5		Funkcja rozgłoszeniowa	
6		Ustawienia	
7		Podgląd oraz odtwarzanie plików DVR	Naciśnięcie przycisku  wybiera opcję kasowania pliku, Naciśnięcie przycisku  aktywuje ustawienia dźwięku.
8		Podgląd i odtwarzanie plików muzycznych	
9		Podgląd czasu oraz kalendarza	
10		Podgląd oraz odtwarzanie plików audio	Naciśnięcie przycisku  wybiera opcję kasowania pliku, Naciśnięcie przycisku  aktywuje ustawienia dźwięku. Przycisk  aktywuje interfejs ustawienia dźwięku powiadomienia.
11		Podgląd zapisanych zdjęć wykonanych przez stację bramową	Naciśnięcie przycisku  wybiera opcję kasowania pliku,
12		Podgląd oraz odtwarzanie zdjęć dodatkowych	







### Uwaga.

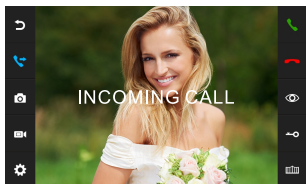



Przy przeglądaniu plików przesunięcie palcem ekranu w lewo / w prawo powoduje ich przewijanie. Przesunięcie do góry powoduje powrót, w dół regulację głośności. W menu z plikami przesunięcie palca w górę lub dół spowoduje przejście do poprzedniej lub następnej strony. Funkcje 2,7,8,10,11, 12 wymagają zainstalowania karty microSD (max. 32GB).

## ODPOWIEDŹ NA SYGNAŁ PRZYCHODZĄCY Z PANELU ROZMÓWNEGO

Kiedy użytkownik (gość) naciska przycisk wywołania panelu rozmównego, wszystkie wewnętrzne monitory w obiekcie będą emitowały dźwięk jednocześnie, na ekranie zostanie wyświetlony komunikat POŁĄCZENIE PRZYCHODZĄCE.







Należy nacisnąć ikonę , aby rozpocząć rozmowę z gościem. Naciśnięcie przycisku  spowoduje przekazanie obrazu na pozostałe monitory.  spowoduje zakończenie połączenia. Monitor przejdzie do trybu stand-by (czuwanie) jeśli nikt nie odpowie do momentu zakończenia emitowanego dzwonka. W momencie gdy rozmowę rozpoczęto otwieramy elektrozaczep poprzez naciśnięcie odpowiedniej ikony  - na ekranie zostanie wyświetlony komunikat OTWIERANIE DRZWI. W celu otwarcia bramy nacisnąć ikonę  - na ekranie zostanie wyświetlony komunikat OTWIERANIE BRAMY. Jeśli pojawi się połączenie przychodzące podczas rozmowy, wyświetli się komenda GOŚĆ PRZY DRZWIACH 2, należy nacisnąć ikonę  aby przejść do drugiej rozmowy.

**Uwaga:** W momencie rozmowy lub połączenia interkomowego pomiędzy monitorami, naciśnięcie ikony  spowoduje wyciszenie mikrofonu a wyświetlacz LCD pokaże WYCISZENIE ; ponowne naciśnięcie ikony  spowoduje odblokowanie mikrofonu a wyświetlacz potwierdzi to komunikatem PROSZĘ MÓWIĆ .

Aby operować otwarciem bramy konieczne jest podłączenie modułu sterującego NC06.

## MONITORING

W trybie gotowości, należy nacisnąć ikonę  aby przejść do monitorowania panelu nr 1. Należy ponownie nacisnąć ikonę  aby zmienić widok ekranu na inny kanał wideo.







Kamera CCTV może być monitorowana tylko gdy status Portu 4 jest dostępny (tabela USTAWIENIA SYSTEMOWE -> pozycja 5). Podczas monitorowania kanału panelu rozmównego (zewnętrznego) naciśnij ikonę  aby rozpocząć rozmowę z gościem, odblokuj drzwi za pomocą ikony , odblokuj bramę za pomocą ikony .

Podczas monitorowania Door1/Door2/CCTV1/CCTV2 długie przytrzymanie przycisku  lub przesunięcie obrazu palcem w lewo lub w prawo zmieni ustawienie obrazu z 16:9 na 4:3.

## FUNKCJA ROZGŁOSZENIOWA

Funkcja ta umożliwi rozgłaszanie informacji na wszystkich monitorach w obrębie jednej instalacji wiedodomofonowej. W stanie czuwania po długim naciśnięciu przycisku  na ekranie zostanie wyświetlony komunikat WYWOŁANIE ROZGŁOSZENIOWE. Na ekranie pozostałych monitorów zostanie wyświetlony komunikat ROZGŁASZANIE – można przystąpić do rozgłaszania informacji.

## POŁĄCZENIA INTERKOMOWE

Stosowane w celu połączenia interkomowego  do wszystkich monitorów. W trybie gotowości, nacisnąć ikonę  aby połączyć się z innym monitorem. Jeśli posiadamy więcej niż 2 monitory połączone ze sobą w systemie, należy wybrać docelowy monitor. Nacisnąć ikonę  aby odpowiedzieć lub  /  /  aby odrzucić lub zakończyć rozmowę.

## MULTIMEDIA

Funkcja  umożliwi wgranie własnych plików muzycznych oraz powiadomień głosowych.

## KALENDARZ

Funkcja  pokazuje zegar oraz kalendarz.

## WIADOMOŚCI

Funkcja  informuje o nowych zdarzeniach.

## ZDJĘCIA

Funkcja ramki  służy do wyświetlania wgranych zdjęć.

## REGULACJA JASNOŚCI / KOLORU / KONTRASTU / ZOOM WYŚWIETLACZA

W trybie monitoring, połączenie, rozmowa, interkom, nadawanie należy nacisnąć ikonę  aby wejść do ekranu regulacji a następnie wybrać odpowiednią ikonę funkcji z lewej strony ekranu.

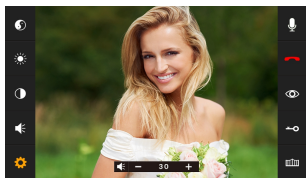

Ikona	Funkcja
	Kolor
	Jasność
	Kontrast
	Głos

## FUNKCJA PRYWATNOŚCI

Można wybrać menu ustawień systemowych aby włączyć / wyłączyć funkcję prywatności NIE PRZESZKADZAĆ.

## ODSŁUCHIWANIE INNEGO MONITORA

W trybie gotowości, należy przytrzymać ikonę  aby przejść do funkcji odsłuchiwania innego monitora. Jeśli posiadamy więcej niż 2 wewnętrzne monitory, należy wybrać monitor docelowy.

Uwaga:



- a: Użytkownik przebywający w pomieszczeniu, z którego odbywa się nasłuch, usłyszy dźwięki w pomieszczeniu monitorowanym. Użytkownicy z pomieszczenia monitorowanego nie usłyszą dźwięków z pomieszczenia monitorującego.
- b: Jeżeli istnieją więcej niż dwa monitory w obrębie jednego systemu wówczas należy sprawdzić czy funkcja odsłuchiwania innego monitora jest włączona w ustawieniach systemu monitora docelowego. Prosimy o sprawdzenie w ustawieniach systemu czy funkcję odsłuchiwania innego monitora jest aktywna.

## MANUALNE NAGRYWANIE DŹWIĘKU AUDIO

Z poziomu ekranu głównego naciśnięcie  w celu nagrania sekwencji audio. Ponowne naciśnięcie przycisku  zakończy nagrywanie.

## PRZECHWYTYWANIE ZDJĘĆ ORAZ MANUALNE NAGRYWANIE WIDEO

Przechwytywanie ręczne zdjęć: W trybie aktywnego podglądu lub monitorowania naciśnięcie przycisk . Zdjęcie zostanie przechwycone a wyświetlaczu zostanie wyświetlony komunikat OBRAZ PRZECHWYCONY.

Przechwytywanie ręczne wideo: W trybie odpowiedz lub monitoruj naciśnięcie przycisk . Zdjęcie zostanie przechwycone a wyświetlaczu zostanie wyświetlony komunikat NAGRYWANIE. Ponowne naciśnięcie przycisku  spowoduje zatrzymanie nagrywania.

Przechwytywanie automatyczne: W celu automatycznego przechwytywania zdjęć należy ustawić w ustawieniach systemu ILOŚĆ AUTOMATYCZNIE

PRZECHWYTYWANYCH ZDJĘĆ jako 1, 2 lub 3. Wówczas system przechwyci i zapisze na karcie pamięci wszystkie zdjęcia podczas wywołania z panelu zewnętrznego.



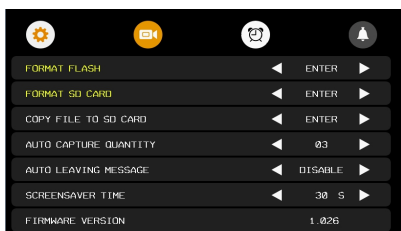

## USTAWIENIA SYSTEMOWE

W trybie gotowości, wybrać przycisk  , a następnie przejść do menu ustawień systemowych  .



## FUNKCJA POZOSTAWIENIA WIADOMOŚCI

Funkcja ta umożliwia pozostawianie wiadomości (nagranie się) podczas, gdy nikogo nie ma w domu. By włączyć tę funkcję należy aktywować **AUTOMATYCZNE POZOSTAWIANIE WIADOMOŚCI** w Ustawieniach systemu przed opuszczeniem domu. Po naciśnięciu przycisku dzwonka i wyciszeniu dzwonka osoba dzwoniąca usłyszy powitanie. Po usłyszeniu sygnału należy pozostawić wiadomość. Czas nagrywania wiadomości wynosi 20 sekund. Po tym czasie panel zewnętrzny powróci do stanu czuwania. Domyślne powitanie można zmienić wgrzywając własne na kartę microSD.

Lp.	Funkcje systemu	Opcje	Uwagi
1	JĘZYK	Wiele języków do wyboru	Wybierz odpowiedni język : PL, EN, DE, FR, RU
2	NIE PRZESZKADZAĆ	WŁĄCZONE	Dioda LED będzie migiała w momencie, gdy funkcja będzie aktywna.
		WYŁĄCZONE	Według ustawień fabrycznych funkcja jest wyłączona podczas wywołania, połączenia pomiędzy monitorami oraz funkcji nadawania.
3	MOŻE BYĆ MONITOROWANY	WŁĄCZONE	Monitor można monitorować przez interkomy wewnętrzne. Możliwe po jej aktywacji opcji w systemie.
		WYŁĄCZONE	Według ustawień fabrycznych funkcja jest wyłączona.
4	OTWIERANIE	WŁĄCZONE	Kliknij przycisk  w celu odblokowania rygla. Przycisk  otwiera bramę.
		WYŁĄCZONE	Gdy funkcja jest wyłączona po naciśnięciu raz przycisku  a następnie naciśnięciu przycisku  /  otworzą się odpowiednio drzwi lub brama.
5	STAN PORTU	Brak / CCTV1 / CCTV1&2	
6	ADRES URZĄDZENIA	Pomieszczenie 1/2/3/4	Monitor główny (nadrzędny) należy ustawić na POKÓJ 1 (pomieszczenie 1), opcja podświetla się na żółto jeśli 2 monitory mają ustawiony ten sam adres.
7	PRZYWRÓĆ USTAWIENIA DOMYŚLNE	ENTER	POWRACA DO USTAWIENÍ FABRYCZNYCH
8	KASOWANIE PAMIĘCI FLASH	ENTER	Formatuje wbudowaną pamięć FLASH
9	KASOWANIE KARTY microSD	ENTER	Formatuje kartę pamięci microSD
10	KOPIOWANIE PLIKÓW NA KARTĘ SD	ENTER	Kopiuje wszystkie pliki na kartę pamięci microSD.
11	IŁOŚĆ AUTOMATYCZNE PRZECHWYTYWANYCH ZDJĘĆ	01, 02, 03	Automatycznie przechwytuje 1, 2 lub 3 zdjęcia podczas wywołania.
12	AUTOMATYCZNE POZOSTAWIENIE WIADOMOŚCI	WŁĄCZONE	Można pozostawić wiadomość po usłyszeniu tonu.
		WYŁĄCZONE	Funkcja wyłączona.
13	CZAS WYGASZACZA EKRANU	30s, 1-3 min, 5, 10, 20, 30, 40, 50, 60 min	
14	WERSJA OPROGRAMOWANIA	Pokazuje wersję wgranego oprogramowania.	

By wybrać naciśnij przycisk ◀ / ▶ .

## FUNKCJA DVR

Funkcja jest aktywowana poprzez naciśnięcie przycisku . Naciśnąć przycisk  a następnie wybrać opcję  w celu przejścia do ustawień DVR.

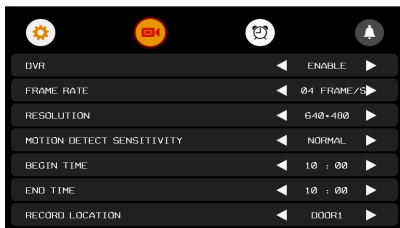

### Automatyczna funkcja DVR:

Aktywować DVR w Ustawieniach Systemu. Dzięki tej funkcji istnieje możliwość nagrywania sekwencji wideo z dowolnego panelu zewnętrznego oraz kamery CCTV.

Gdy detekcja ruchu jest aktywna system automatycznie nagra obraz przez maksymalnie 7 minut w trybie cyklicznym. Sekwencja nagrywania cyklicznego wynosi 1 minuta – 1 minuta – 5 minut. Po wykryciu ruchu kamera rejestruje obraz przez 1 minutę po czym sprawdza czy ruch nadal istnieje. Jeżeli nie, nagrywanie jest zakończone. Jeżeli ruch nadal trwa wówczas kamera nagrywa kolejną minutę. Po tym czasie kamera ponownie sprawdza czy ruch jest wykrywany. Jeżeli nie, nagrywanie jest zakończone. Jeżeli ruch nadal trwa wówczas kamera nagrywa kolejne 5 minut po czym nagrywanie jest zakończone.

Funkcja DVR nie będzie działała jeżeli karta microSD ma pojemność mniejszą jak 2GB. Dla płynnej pracy zalecana pojemność karty microSD nie powinna być mniejsza jak 8GB. Dla zapewnienia wysokiej jakości obrazu należy wybrać rozdzielczość 640x480.

Gdy czas rozpoczęcia oraz zakończenia ustawiono taki sam, wówczas funkcja DVR pozostanie aktywna przez cały czas.

## PARAMETRY PRZECHWYTYWANIA ZDJĘĆ

### Funkcje:

Miejsce przechowywania	Rozdzielczość	Ilość zdjęć
Wbudowana pamięć FLASH	640x480 / 320x240, zgodnie z ustawieniami	Max 100 zdjęć
Karta microSD	640x480 / 320x240, zgodnie z ustawieniami	Zależnie od pojemności karty microSD

## REJESTRACJA DVR

### Funkcje:

Pojemność karty microSD	Rozdzielczość	Współczynnik ramek
2GB-32GB	640x480 / 320x240, zgodnie z ustawieniami	2 / 4 / 6 / 8 / 10, zgodnie z ustawieniami



## USTAWIENIA DVR

Lp.	Ustawienia	Opcje	Uwagi
1	DVR	Włączony	Aktywuje funkcję DVR
		Wyłączony	Deaktywuje funkcję
2	ILOŚĆ KLATEK NA SEKUNDĘ	2 / 4 / 6 / 8 / 10 ramek	
3	ROZDZIELCZOŚĆ	640x480 / 320x240	
4	CZUŁOŚĆ DETEKCJI RUCHU	Wysoki / Normalny / Niski	Wykrywa ruchy przy założeniu jednego z profili.
		Wyłączony	Nie wykrywa ruchu.
5	CZAS ROZPOCZĘCIA	Początek czasu nagrywania DVR oraz wykrywania ruchu	
6	CZAS ZAKOŃCZENIA	Koniec czasu nagrywania DVR oraz wykrywania ruchu	
7	ŹRÓDŁO NAGRANIA	DRZWI 1 / DRZWI 2 / CCTV1 / CCTV2	Miejsce nagrywania DVR oraz detekcji ruchu

By wybrać naciśnij przycisk ◀ / ▶ .

## ALARM ZEGAROWY

Nacisnąć przycisk  w menu głównym, a następnie wybrać 

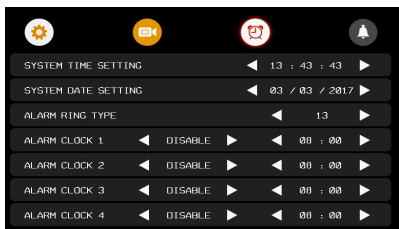

Lp.	Ustawienia	Opcje	Uwagi
1	USTAWIENIA CZASU	Godzina/Minuta/ Sekunda	
2	USTAWIENIA DATY	Dzień/Miesiąc/Rok	
3	TYP DZWONKA ALARMU	01 - 13	
4	DŹWIĘK ALARMU 1/2/3/4	WYŁĄCZONY	
		ZAWSZE AKTYWNY	ALARMUJE KAŻDEGO DNIA PRZEZ 1 MINUTĘ O USTAWIONEJ GODZINIE
		AKTYWNY W OKREŚLONE DNI	ALARMUJE W USTAWIONE DNI PRZEZ 1 MINUTĘ O USTAWIONEJ GODZINIE

By wybrać naciśnij przycisk ◀ / ▶ .

## USTAWIENIA DZWONKA

Nacisnąć przycisk  w menu głównym, a następnie wybrać .

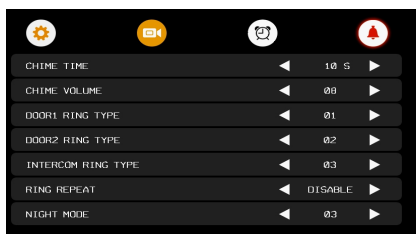

Lp.	Ustawienia	Opcje	Uwagi
1	CZAS DZWONKA	0, 15, 20, 25, 30, 35, 40, 45, 50, 55, 60 s	Dzwonek będzie dzwonił w określonym czasie
2	GŁOŚNOŚĆ DZWONKA	00-99	00 – dzwonek wyciszony, 09 – dzwonek ustawiony najgłośniej
3	TYP DZWONKA	DRZWI 1 / DRZWI 2 / INTERCOM	01 - 13
4	ODTWARZANIE W PĘTLI	WŁĄCZONE	Dzwonek będzie odtwarzany w pętli w ustawionym przedziale czasu
		WYŁĄCZONE	Dzwonek nie będzie odtwarzany w pętli
5	TRYB NOCNY	00-05	Dzwonek zostanie automatycznie wyciszony w czasie 22:00 – 7:00
		WYŁĄCZONE	

By wybrać naciśnij przycisk ◀ / ▶ .

## USTAWIENIA ZAAWANSOWANE

By aktywować ustawienia zaawansowane należy przytrzymać przycisk główny oraz włączyć urządzenie. Ustawienia zaawansowane umożliwiają zmianę następujących ustawień:

- Czas otwarcia drzwi
  - 1-10; 20, 30, 40, 50, 60, 70, 80, 90, 99 s
- Status Bramy
  - Normalnie otwarty (NO)
  - Normalnie zamknięty (NC)
- Czas otwarcia bramy
  - 0,2; 0,5; 1-5 s
- Typ instalacji
  - Jednorodzinny
  - Wielorodzinny

Ustawienie typu instalacji dotyczy złącza P1 monitora odpowiedzialnego za Drzwi 1.

## GWARANCJA

Producent udziela 24 miesięcznej gwarancji

Pieczęć i podpis sprzedawcy, data sprzedaży

1. ZAMEL Sp. z o.o. udziela 24 - miesięcznej gwarancji na sprzedawane towary.
2. Gwarancją ZAMEL Sp. z o.o. nie są objęte:
  - a) mechaniczne uszkodzenia powstałe w transporcie, załadunku / rozładunku lub innych okolicznościach,
  - b) uszkodzenia powstałe na skutek wadliwie wykonanego montażu lub eksploatacji wyrobów ZAMEL Sp. z o.o.,
  - c) uszkodzenia powstałe na skutek jakichkolwiek przeróbek dokonanych przez KUPUJĄCEGO lub osoby trzecie, a odnoszących się do wyrobów będących przedmiotem sprzedaży lub urządzeń niezbędnych do prawidłowego funkcjonowania wyrobów będących przedmiotem sprzedaży,
  - d) uszkodzenia wynikające z działania siły wyższej lub innych zdarzeń losowych, za które ZAMEL Sp. z o.o. nie ponosi odpowiedzialności.
  - e) źródła zasilania (baterie), będące na wyposażeniu urządzenia w momencie jego sprzedaży (jeśli występują).
3. Wszelkie roszczenia z tytułu gwarancji KUPUJĄCY zgłosi w punkcie zakupu lub firmie ZAMEL Sp. z o.o. na piśmie po ich stwierdzeniu.
4. ZAMEL Sp. z o.o. zobowiązuje się do rozpatrywania reklamacji zgodnie z obowiązującymi przepisami prawa polskiego.
5. Wybór formy załatwienia reklamacji, np. wymiana towaru na wolny od wad, naprawa lub zwrot pieniędzy należy do ZAMEL Sp. z o.o.
6. Terytorialny zasięg obowiązywania gwarancji: Rzeczpospolita Polska.
7. Gwarancja nie wyłącza, nie ogranicza, ani nie zawieszka uprawnień KUPUJĄCEGO wynikających z niezgodności towaru z umową.

